

INHOUDSOPGAVE

1	FUNKTIES VAN HET TOETSENTABLO	1
2	INSCHAKELEN	2
2.1	IN/AFWEZIG	3
2.2	IN/AANWEZIG (optie)	3
2.3	Sectie inschakelen (optie)	4
2.4	Geheel inschakelen (optie)	4
2.5	Geforceerd inschakelen (optie)	4
3	UITSCHAKELEN	5
4	ALARM UITSCHAKELEN EN HERSTELLEN	5
5	ZONES TIJDELIJK BUITENWERKING ZETTEN (BLOKKEREN)	6
6	GEBRUIKERSKODES PROGRAMMEREN	7
7	ANDERE KOMMANDO'S	8
7.1	Snel kommando's (optie)	8
7.2	Kontrole kommando	8
7.3	Test Kommando	8
7.4	Het alarmgeheugen	9
7.5	Herstel kommando	9
8	TECHNISCHE SPECIFIKATIES	10
8.1	Tonen	10
8.2	Vertrek en aankomstvertragingen	10
8.3	Alarm	10
8.4	Hoofdalarmgeheugen	11
8.5	Handmatig 24-uurs noodalarm	11
8.5.1	Brand	11
8.5.2	Hulp Alarm	11
8.5.3	Overval alarm	11
8.6	Handmatig noodalarm	11
8.7	Communicatie met de centrale meldkamer.	12
8.8	Storing waarschuwingssignalen.	12
9	WOORDENLIJST	13
10	SAMENVATTING VAN KOMMANDO'S	14

Bijlage : REFERENTIEKAART

1 FUNKTIES VAN HET TOETSENTABLO

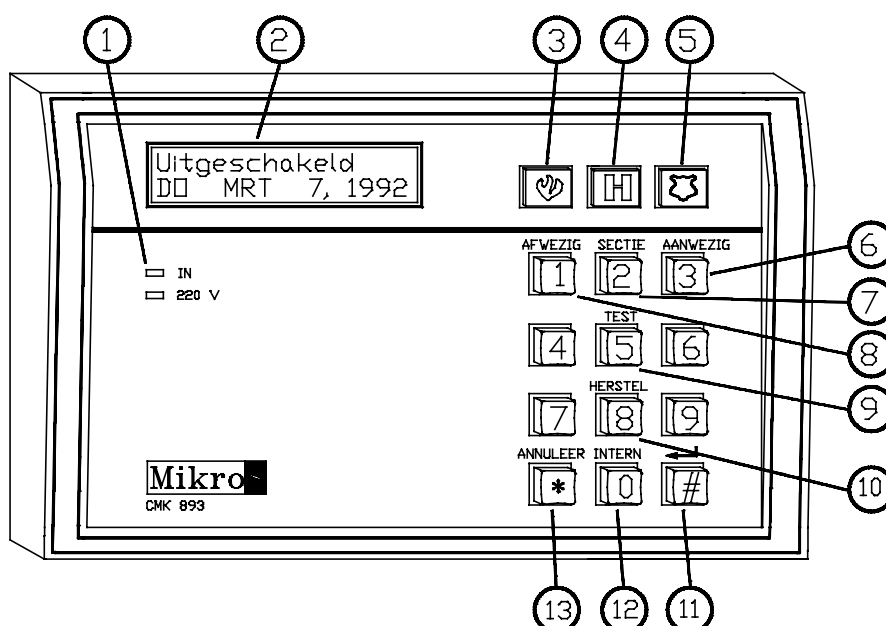

- (1) **Status led's**
De 220V status led dient altijd op te lichten. De IN status led licht op wanneer het alarm installatie (hoofdgedeelte) ingeschakeld is. Heeft de installatie een alarm gehad dan knippert de IN status led.
- (2) **Het alfanumeriek display**
Het alfanumeriek display bestaat uit 2 regels van elk 16 letters lang. Het alfanumeriek display toont de alarmzone(s) met de omschrijving van de alarmzone(s), die op dat moment verstoord zijn, of zones die het laatste alarm veroorzaakte(n). In het display is ook de tijd en datum zichtbaar. Als kommando's op het toetsentablo worden ingetoetst is de uitwerking van de kommando's direct zichtbaar op het display.
- (3) **Brandalarm-toets (optie)**
Druk deze toets in om brandalarm te veroorzaken.
- (4) **Help-toets (optie)**
Druk deze toets in om het hulpalarm te veroorzaken.
- (5) **Overval-toets (optie)**
Druk deze toets in om het overval-alarm te veroorzaken.
- (6) **Toets 3: In aanwezig (optie)**
M.b.v. deze toets kunt u de installatie in aanwezig schakelen. Bepaalde zones worden voor het inschakelen buitenwerking gesteld.

- (7) **Toets 2: Sectie (optie)**
M.b.v. deze toets kunt u de sectie inschakelen.
- (8) **Toets 1: In afwezig**
M.b.v. deze toets kunt u de installatie in afwezig schakelen.
- (9) **Toets 5: Test**
M.b.v. deze toets is de installatie in test te zetten.
- (10) **Toets 8: Herstel**
M.b.v. deze toets is het alarmgeheugen en de installatie na alarm te herstellen
- (11) **Toets #: Bevestig toets**
M.b.v. deze toets dient u de kodes en kommando's te bevestigen.
- (12) **Toets 0: Intern**
M.b.v. deze toets kunnen, als de installatie uit staat, zones een geluid op het toetsenbord afgeven wanneer deze geopend worden.
- (13) **Toets *: Annuleer**
M.b.v. deze toets kunt u een verkeerde aanslag annuleren.

2 INSCHAKELEN

Sluit alle beveiligde gebieden (deuren, ramen etc.) om de inbraakbeveiliging IN te kunnen schakelen. Zijn alle beveiligde gebieden gesloten en in orde dan verschijnt

op het display:

Uitgeschakeld DO MRT 7, 1992

De installatie zal niet kunnen worden ingeschakeld wanneer op het display zone namen verschijnen met de tekst "**geopend**".

Wanneer de "220V"-led knippert kan er ook niet worden ingeschakeld (optie), de 220V of de akku ontbreekt. Om de installatie in te kunnen schakelen moeten alle zones gesloten zijn. Ga naar de beveiligingszones die voorkomen op het display en breng ze weer in rust (afsluiten van de deur of het raam etc).

Zijn alle zones in rust dan verschijnt weer in het display de tekst "Uitgeschakeld".

U kunt op 4 manieren **inschakelen**, namelijk : **IN/AFWEZIG**
IN/AANWEZIG (optie)
SECTIE INSCHAKELEN (optie)
GEHEEL INSCHAKELEN (optie)

Wanneer u met succes een kommando heeft ingetoetst, dan laat het toetsentablo een "SUCCESTOON" horen (1 lange piep). Wanneer u een verkeerde code invoert, dan klinkt de "ONGELDIG-TOON" (6 snelle pieptootjes).

2.1 IN/AFWEZIG

Deze beveiligingsstand geeft u **VOLLEDIGE** inbraakbeveiliging van het hoofdgedeelte van het gebouw.

TOETS VOOR IN/AFWEZIG TE SCHAKELEN HET VOLGENDE IN:

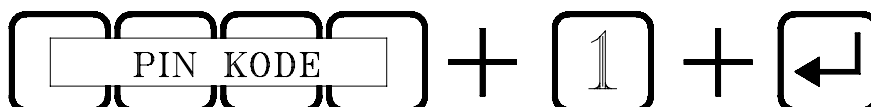

De van tevoren geprogrammeerde vertrekvertragingstijd start en op het display verschijnt

de tekst :

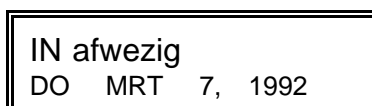

2.2 IN/AANWEZIG (optie)

Het IN/AANWEZIG kommando geeft u **GEDEELTELIJKE** beveiliging, bijv. de omtrek van het pand is beveiligd en binnen kunt u door het pand lopen.

Het zal automatisch voorgeselekteerde gebieden of zones tijdelijk buiten werking stellen (blokkeren). Dit dient bij installatie door de installateur geprogrammeerd te worden.

TOETS VOOR IN/AANWEZIG TE SCHAKELEN HET VOLGENDE IN:

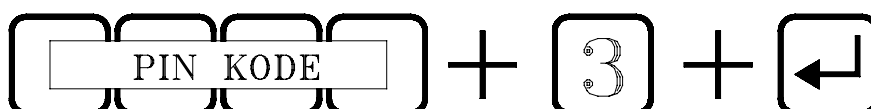

Op het display verschijnt:

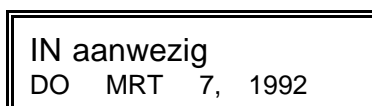

Het IN/AANWEZIG kommando geeft u de volle vertrek en aankomstvertragingen. Deze eigenschap is nuttig wanneer iemand, die vroeg opstaat, het pand verlaat terwijl er nog anderen in achterblijven.

2.3 Sectie inschakelen (optie)

De beveiligingsinstallatie heeft de mogelijkheid om twee gedeelten (twee bereiken) apart te beveiligen, een hoofdgedeelte en een sectie.

Om de sectie in- en uit te kunnen schakelen dient u een sectiePIN-kode te hebben.

TOETS VOOR DE SECTIE IN TE SCHAKELEN HET VOLGENDE IN:

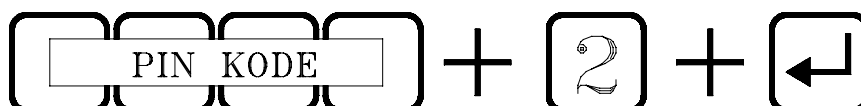

Op het display verschijnt:

Uitgeschakeld
Sectie IN

2.4 Geheel inschakelen (optie)

De beveiligingsinstallatie heeft de mogelijkheid om twee gedeelten (twee bereiken) apart te beveiligen, een hoofdgedeelte en een sectie. Deze twee gedeelten kunnen tegelijk ingeschakeld worden m.b.v. een gehele installatie PIN-kode.

TOETS VOOR HET GEHEEL IN TE SCHAKELEN HET VOLGENDE IN:

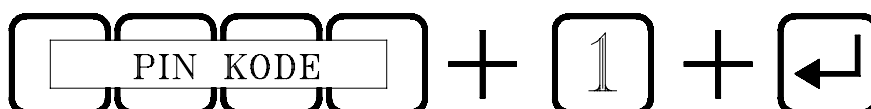

Op het display verschijnt:

In afwezig
Sectie IN

2.5 Geforceerd inschakelen (optie)

Het is mogelijk om de installatie geforceerd in te schakelen. Dit houdt in dat zones die geopend zijn tijdelijk buitenwerking gesteld worden. Aan de PIN-kode moet wel het privilege "geforceerd in" toegekend zijn om dit kommando uit te kunnen voeren.

TOETS VOOR GEFORCEERD IN TE SCHAKELEN IN:



Nadat u de eerste \leftarrow toets heeft ingedrukt hoort u een "ONGELDIG-TOON". Toets daarna nog een keer de \leftarrow toets in en de installatie zal geforceerd ingeschakeld worden.

3 UITSCHAKELEN

Bij het betreden van het beveiligde gebied door een van de aangewezen vertrek/aankomstdeuren, zal de installatie een continue waarschuwingston afgeven (aankomstvertragingstijd). Deze toon zal duren totdat u de installatie uitschakelt of wanneer de vooringestelde aankomstvertragingstijd om is.

Zo zet u de installatie UIT:



Voor het uitschakelen van de Sectie geldt hetzelfde kommando alleen moet de PIN-kode dan wel aan de Sectie toegewezen zijn.

Wanneer u het UIT kommando korrekt invoert verschijnt er in het display de tekst:

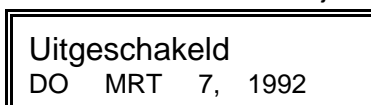

en zal de continue toon ophouden. Nu staat de inbraakalarminstallatie UIT.

Wanneer u een ongeldige gebruikers PIN code invoert, dan geeft het toetsentablo de pieptonen van de "ongeldige code" en de installatie zal niet uitschakelen. Druk op de annuleer [*] toets en voer nu een geldige gebruikers PIN code in.

Bij verzuim de installatie UIT te zetten voor het einde van de aankomstvertragingstijd zal een alarm afgaan.

4 ALARM UITSCHAKELEN EN HERSTELLEN

In het display staat de zone welke alarm heeft veroorzaakt bijv. zone 7:



Schakel de installatie UIT en tegelijk daarmee ook de sirene.

Noteer nu welke zones alarm hebben gegeven (af te lezen op het display) en herstel de installatie.

TOETS VOOR HET HERSTELLEN VAN DE INSTALLATIE IN:

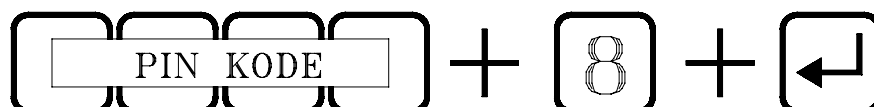

5 ZONES TIJDELIJK BUITENWERKING ZETTEN (BLOKKEREN)

U kunt verschillende zones voor tijdelijk buitenwerking zetten alvorens IN te schakelen (indien door de installateur geprogrammeerd).

Als u bijv. zone 4 wilt blokkeren dient u het volgende in te toetsen:

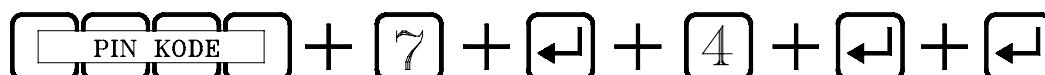

In het display verschijnt nu de tekst:

BLOKKEER ZONE 00

Toets, voor elke zone die u wilt blokkeren, het zone nummer en <← in.

U kunt dus meerdere zones tegelijk blokkeren.

Wanneer u alle blokkerings-selekties gemaakt heeft, druk dan op <← (toets #) om het blokkeer-kommando te verlaten.

Als u per ongeluk een verkeerde zone heeft geselecteerd dan kunt u dit herstellen door nogmaals op het zonenummer te drukken.

Nadat u uit het blokkeercommando bent gegaan verschijnt de tekst :

Uitgeschakeld
Zone geblokkeerd

om aan te geven dat een gedeelte van de installatie tijdelijk niet beveiligd is.

Toets hierna het inschakel-kommando in.

U kunt de geblokkeerde zones controleren of oproepen door in het volgende te voeren:



Het toetsentablo display zal elke geblokkeerde zone in volgorde laten zien.

Het inbrengen van het UITSCHAKEL-kommando zet de installatie uit en VERWIJDERT de geblokkeerd-selekties.

6 GEBRUIKERSKODES PROGRAMMEREN

U kunt 25 verschillende gebruikers PIN codes wijzigen (of programmeren).
Verschillende personen kunnen deze codes op verschillende tijden gebruiken.
Geef de Hoofdkode nooit uit. U kunt gemakkelijk gebruikers PIN codes wijzigen of verwijderen, wanneer u de Hoofdkode kent.

ALS U BIJV. PIN KODE 4 WILT WIJZIGEN DAN DIENT U IN TE TOETSEN:



In het display verschijnt nu de tekst :

PROGRAM ACCESS
CODE xxxxxxxx

Voer nu de 4-cijferige PIN code in en bevestig dit met ← (toets #).

ATTENTIE! Het programmeer kommando stelt tijdelijk elk alarm en de detektoren buitenwerking!

Alle PIN codes hebben een lengte van 4 cijfers, waarbij cijfers meerdere malen mogen worden gebruikt.

Voer om een PIN code te wissen, bijv. code 4, in:

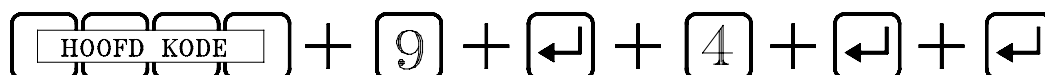

en wacht 5 seconden totdat u de "ongeldig-toon" hoort.

De wis-procedure zal PIN codes verwijderen zodat deze onbruikbaar zijn, totdat zij opnieuw geprogrammeerd worden.
Test nieuwe of gewijzigde PIN codes door de installatie IN te schakelen m.b.v. de nieuwe PIN code. Wanneer u de "ongeldig"-toon hoort, dan is de code die u invoerde niet geldig. Probeer de code opnieuw te programmeren. Wanneer u een oude PIN code gewist hebt, controleer dan of de code verwijderd is door te trachten uw installatie IN of UIT te schakelen met de oude PIN code. U moet nu de "ongeldig" pieptonen horen.

7 ANDERE KOMMANDO'S

Deze kommando's kunt u uitsluitend gebruiken wanneer de installatie **uit** staat.

7.1 Snel kommando's (optie)

In de installatie kunt u de kommando's, behalve het UIT en PROGRAMMEER kommando, ook zonder PIN-kode gebruiken, indien dit geprogrammeerd is.

U dient altijd een geldige gebruikers PIN code gebruiken voor het UIT kommando.

7.2 Controle kommando

Gebruik het KONTROLE kommando om de zones te bekijken waarbij sprake is van storing.

TOETS VOOR HET KONTROLE KOMMANDO IN:

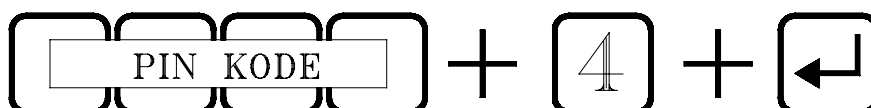

Het display toont elke zone die verstoord of waarmee geknoeid is gedurende ca. 1 seconde, gevolgd door een korte pauze, en toont daarna de volgende verstoorde detektor gedurende ca. 1 seconde. Deze vermelding gaat door voor alle verstoorde zones. Herhaal dit om de verstoorde zones nogmaals te onderzoeken.

7.3 Test Kommando

Gebruik het TEST kommando om met een test door de installatie te lopen. Dit kommando werkt niet wanneer er een alarm klinkt of wanneer het hoofdalarm geheugen zichtbaar is. Wis het alarmgeheugen met het **herstel** kommando [PINKODE+8+#] alvorens het TEST kommando toe te passen.

TOETS VOOR HET TEST KOMMANDO IN:

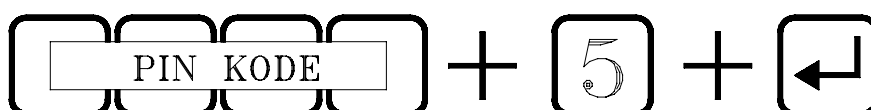

Het display toont nu ieder zonenummer in uw installatie gedurende ca. 1 seconde, gevolgd door een korte pauze, en toont dan de volgende zone. Ga, om een zone te testen, naar een beveiligde deur of raam en open en sluit deze. Iedere keer dat u dit doet behoort het alarm gedurende ca. 2 sek. te klinken. Wanneer het alarm niet klinkt, dan heeft die zone niet aan de test voldaan. Voldoet een zone aan de test, dan verwijdert de installatie deze van het testdisplay. Wanneer u met succes al de zones in de installatie heeft getest, dan verschijnen er geen zonenummers op het display.

Wilt u eerder stoppen met testen druk de **toets [*]** in.

ATTENTIE! Het test-kommando stelt tijdelijk elk alarm en alle detektoren buitenwerking!

7.4 Het alarmgeheugen

Voordat u een herstel heeft gegeven is het hoofdalarmgeheugen zichtbaar.

U ziet de **IN** led knipperen en in het display de zones.

Het hoofdgeheugen toont ALLE zones die een alarm veroorzaakten (tot 29 gebeurtenissen).

Na het herstel kommando kunt u met het ALARMGEHEUGEN-kommando de EERSTE zone die een alarm veroorzaakte opvragen - dit noemen we het **gebeurtenisgeheugen**.

Het gebeurtenis-geheugen kommando toont **alleen het beginpunt** van een inbraak.

TOETS VOOR HET ALARMGEHEUGEN KOMMANDO IN:

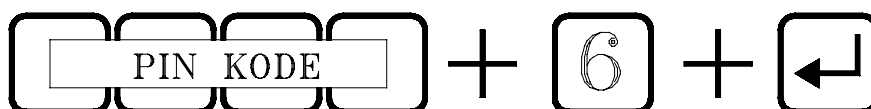

Gebruik het herstel kommando om het hoofdgeheugen uit te schakelen.

7.5 Herstel kommando

TOETS VOOR HET HERSTEL KOMMANDO IN:

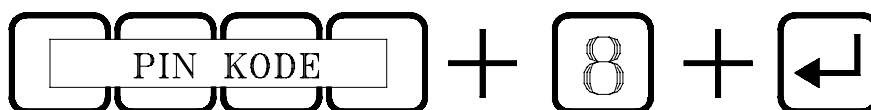

Het herstel kommando verricht verschillende herstel functies aan de installatie.

U moet steeds het herstel kommando toepassen na elk brandalarm dat werd veroorzaakt door brand detektoren. Het reset kommando herstelt alle brand detektoren (vanuit storing) tot hun normale status.

Zijn tweede functie is het wissen van het alarmgeheugen. (Gebruik deze functie uitsluitend nadat u de oorzaak van een alarm hebt vastgesteld).

U dient het herstel kommando in te geven voordat u een test kommando kunt geven.

Nadat u het herstel kommando heeft ingetoetst gebeurt het volgende gedurende ongeveer 30 seconden:

1. De installatie wist het alarmgeheugen.
2. Stelt de tijd weer in.
3. Stelt rookdetektoren weer in.
4. Bel/akku test (OPTIE)

Indien de installatie beschikt over de bel/akku optie, dan geeft een kort signaal (1/2 sek.) van de bel aan het eind van de reset cyclus een zwakke of lege akku aan. Een goede bel/akku test belt met gebruik van de beschikbare akkustroom slechts gedurende ca. 2 sek.. (Indien er geen bel klinkt wil dat zeggen, dat de optie is uitgeschakeld).

8 TECHNISCHE SPECIFIKATIES

8.1 Tonen

Steeds wanneer u een toets indrukt geeft het toetsentablo een korte pieptoon om u te laten weten, dat de installatie de ingevoerde informatie heeft ontvangen. Indien er steeds wanneer u een toets indrukt geen pieptoon klinkt, druk die toets dan nog eens in. Een reeks van 6 korte pieptonen betekent, dat de informatie die u zojuist heeft ingevoerd niet geldig is.

Wacht tot de ongeldige pieptonen gestopt zijn alvorens te trachten de informatie nog eens in te voeren. Als u een inkomend cijferteken inbrengt, wacht dan ongeveer 7 seconden of druk [*] (annuleer) in en breng daarna de informatie nog eens vanaf het begin in.

Vijf achtereenvolgende codes invoeren zonder dat een geldige PIN code wordt ingevoerd maken, dat de installatie **alle** codes gedurende 30 seconden uitsluit (negeert).

Deze "verkeerde code uitsluiting" voorkomt niet-geautoriseerde pogingen om de installatie IN of UIT te zetten.

8.2 Vertrek en aankomstvertragingen

De installatie omvat twee belangrijke eigenschappen genaamd vertrek- en aankomstvertragingen. De vertrekvertragingstijd stelt u in staat uw installatie IN te schakelen, terwijl u in het pand bent. Het geeft u een vooringestelde tijd om te vertrekken, voordat u enig alarm teweeg brengt. Wanneer u IN/AFWEZIG (1) of IN/AANWEZIG (3) kiest zal de rode IN-led, dat betrekking heeft op het gekozen beveiligingsnivo, gaan knipperen. Deze knipperende statusled toont aan, dat de installatie in de vertrek-vertragingstand staat. Wanneer de vertrektijd om is, blijft de led van de IN-status continu branden.

Wanneer u het IN/AFWEZIG kommando kiest, dan zullen er speciale vertrekvertraging-pieptonen klinken met een interval van één seconde. (OPTIE). Dit gebeurt om u eraan te herinneren het pand aanstonds te verlaten. Wanneer u vertrekt NADAT deze tonen zijn opgehouden, dan zal er een VOORTDURENDE toetsentablotoon starten (de aankomstvertragingstijd). Wanneer dit gebeurt moet u vòòr het einde van de aankomstvertragingstijd het UIT-kommando toepassen, anders gaat het alarm af.

Na het eind van de vertrek-vertragingstijd staat de installatie IN.

U moet het beveiligde gebied na het IN zetten van het inbraak alarminstallatie verlaten via de aangewezen vertrek/aankomst-deuren en binnen de tijd die bij de installatie werd gekozen.

Wanneer u terugkeert en weer binnengaat door een daartoe aangewezen vertrek / aankomstdeur, dan zal er een vooringestelde aankomst-vertragingstijd starten.

Dit geeft u de tijd om de installatie uit te zetten voordat het alarm afgaat.

8.3 Alarm

Desgewenst kunnen sirenes, bellen of een flitslicht worden geïnstalleerd om u of uw burens te waarschuwen voor een alarmsituatie en om eventuele indringers af te schrikken.

Uw alarm zal 3 minuten klinken. Nadat deze vooringestelde alarmtijd voorbij is gaat uw installatie terug naar zijn IN-status, met uitsluiting van eventuele zone(s) die nog verstoord worden.

8.4 Hoofdalarmgeheugen

Nu toont het display het "hoofd alarmgeheugen". Dit helpt om te kunnen zien waar in inbraak is geweest en om de weg van een inbreker te bepalen of om een storing in de installatie op te zoeken. Gedurende deze vermelding knippert de IN led. Zones verschijnen in de volgorde waarin zones ten onrechte werden betreden. U dient het herstel kommando te gebruiken om dit display te wissen.

8.5 Handmatig 24-uurs noodalarm (Optie)

8.5.1 Brand

Het indrukken van de brandtoets zal de plaatselijke alarm sirene doen afgaan zoals boven omschreven en een brandalarm naar de centrale meldkamer doen overbrengen.

8.5.2 Hulp Alarm

Het indrukken van de hulptoets doet het hulpalarm afgaan en brengt een hulpalarm bericht over naar de centrale meldkamer. Nadat de centrale meldkamer het alarm bericht heeft ontvangen verandert de tussenpoze van 1 seconde tussen de tonen in een tussenpoze van 2 seconden totdat u het uitschakel kommando heeft ingevoerd.

Wanneer deze telefoon-bevestiging (het veranderen van de alarmtonen) voorkomt, dan heeft de centrale meldkamer de noodhulp-boodschap korrekt via de telefoonlijn ontvangen.

8.5.3 Overval alarm

Het indrukken van de overval-toets zal de plaatselijke sirene doen afgaan en een overvalalarm bericht naar de centrale meldkamer doen overbrengen.

8.6 Handmatig noodalarm

1. U kunt alle bovengenoemde (handmatig geactiveerde) **noodsituaties** opnieuw instellen en wissen met het herstel kommando. Het plaatselijke luidalarm voor brand, inbraak en overval zal automatisch stoppen nadat de vooringestelde luidalarmtijd voorbij is. De tonen van het hulpalarm blijven doorgaan totdat ze m.b.v. het uitschakel kommando tot zwijgen zijn gebracht.

2. Handmatig noodalarm rapporteert slechts dan aan de centrale meldkamer wanneer het als zodanig geprogrammeerd is.

3. Uw installatie kan worden geïnstalleerd om elk handmatig alarm "stil" te rapporteren, zonder een akoestisch alarm te veroorzaken. Op uw verzoek kan uw beveiligingsinstallateur één of meer van de noodtoetsen op ieder toetsentablo in of buiten werking stellen.

8.7 Communicatie met de centrale meldkamer.

Uw installatie beschikt over een telefoonkiezer om alarm en andere statusinformatie aan de centrale meldkamer te rapporteren. Uw installatie heeft een "voorkeuze schakeling"-optie die automatisch alle telefoonverbindingen (op dezelfde lijn) verbreekt wanneer de installatie met de centrale meldkamer communiceert.

8.8 Storing waarschuwingssignalen.

De installatie toont de storingswaarschuwing in het display en de installatie geeft EENS per 15 seconden een pieptoon. Storingswaarschuwingen worden veroorzaakt door:

1. Een defekt branddetectie circuit.
2. Wanneer een brand-, overval- of helpzone verstoord blijft NADAT u het alarm tot zwijgen hebt gebracht.
3. Zone is of was niet gesloten na totale spanningsonderbreking (220V en akku).
4. Vergeefse communicatie met de centrale meldkamer.

Wanneer u de STORINGSWAARSCHUWINGS-pieptonen hoort, kijk dan zorgvuldig alle beveiligingsdetektoren na die bij uw installatie geïnstalleerd zijn of waarschuw uw beveiligingsinstallateur.

9 WOORDENLIJST

- 24 UURS ZONE** Een zone die altijd actief is, wanneer de installatie IN of UIT staat. U kunt een 24 uren zone alleen tijdelijk buitenwerking zetten (blokkeren) als deel van de interne (IN/AANWEZIG) geblokkeerd-groep.
- ALARM PANEEL** Het elektronische brein van uw op het beveiligde pand aanwezige installatie, dat de activiteiten van het beveiligingsinstallatie controleert.
- DUUR VAN HET ALARM** De tijd gedurende welke het alarm (sirene) zal klinken alvorens automatisch uit te schakelen, zoals geprogrammeerd bij installatie.
- CENTRALE MELDKAMER** Een afstandsfaciliteit die bedoeld is om binnenkomende informatie betreffende veiligheidssystemen van abonnees te controleren. De centrale meldkamer gaat alarmsignalen na en verwittigt autoriteiten ten gevolge van alarm situaties die zich voordoen.
- PIN KODE** U kunt tot 25 PIN codes programmeren die de installatie IN en UIT kunnen schakelen, of die 24 uren alarm tot zwijgen kunnen brengen. Een Pinkode kan aan het hoofdedeelte, sectie of geheel worden toegewezen (als dit van toepassing is).
- GEBLOKKEERD** Zet een zone tijdelijk buitenwerking.
- DIGITALE TELEFOON KIEZER** Een apparaat dat in het alarmpaneel is ingebouwd en dat de telefoonlijnen overneemt en een alarm of andere activiteiten mededeelt aan de centrale meldkamer.
- VERTREK/AAN-KOMSTTIJD** Het tijdsbestek die voldoende tijd geeft om u het pand te laten betreden of verlaten door geselecteerde deuren, zonder een alarm te veroorzaken.
- HOOFDKODE** Een vertrouwelijke 4-cijferige code die door de installateur geprogrammeerd is. De code wordt gebruikt voor het programmeren van de PIN codes en om de tijd en datum van de ingebouwde realtime klok in te stellen.
- DWANGKODE** Een speciale 4-cijferige code die eventueel bij uw installatie kan worden geleverd. Stel u in verbinding met uw installateur voor bijzonderheden.
- TOETSTABLO** Tot drie toetsentablo's van twee verschillende types kunnen werken en de status van uw installatie tonen.
- ZONE** Een sensor of onderling verbonden groep van sensoren (deuren etc.),gecontroleerd door het paneel.

10 SAMENVATTING VAN KOMMANDO'S

<u>Toets</u>	<u>Kommando</u>	<u>Omschrijving</u>
Pin kode + [1]	In/afwezig	Schakelt het hoofdgedeelte IN
Pin kode + [2]	Sectie	Schakelt sectie IN
Pin kode + [3]	In/aanwezig	Schakelt het hoofdgedeelte IN met geblokkeerde zones.
Pin kode + [4]	Kontrole	Toon zones die verstoord zijn of waarmee geknoeid is
Pin kode + [6]	Alarmgeheugen	Toont de EERSTE zone die een alarm veroorzaakte
Pin kode + [7]	Blokkeren	Blokkeert tijdelijk een zone uit de installatie
Pin kode + [8]	Herstel	Wis alarmgeheugen en herstel brand-detektoren. Kan ook alarmgevers en akku testen (optie)
Pin kode + [9]	Programmeren	Programmeer gebruikers PIN codes (en hoofd kode)
Pin kode + [0]	Intern	De zones geven een signalering d.m.v. een toon op het toetsentablo bij openen en sluiten van de zone.
Pin kode + [*]	Annuleer	Annuleer invoer of kommando en begin opnieuw
Pin kode + [#]	<—┘	Bevestiging van een kommando

REFERENTIE KAART

BELANGRIJK Bewaar deze kaart op een beveiligde plaats.

Beveiligings installateur : _____
Projekt nummer : _____
Telefoon : _____

Konfiguratie

Kode nr.	Kode	Hoofd/sectie/geheel	Kode uitgegeven aan
Hoofdkode 00		Hoofd/sectie/geheel	
01		Hoofd/sectie/geheel	
02		Hoofd/sectie/geheel	
03		Hoofd/sectie/geheel	
04		Hoofd/sectie/geheel	
05		Hoofd/sectie/geheel	
06		Hoofd/sectie/geheel	
07		Hoofd/sectie/geheel	
08		Hoofd/sectie/geheel	
09		Hoofd/sectie/geheel	
10		Hoofd/sectie/geheel	
11		Hoofd/sectie/geheel	
12		Hoofd/sectie/geheel	
13		Hoofd/sectie/geheel	
14		Hoofd/sectie/geheel	
15		Hoofd/sectie/geheel	
16		Hoofd/sectie/geheel	
17		Hoofd/sectie/geheel	
18		Hoofd/sectie/geheel	
19		Hoofd/sectie/geheel	
20		Hoofd/sectie/geheel	
21		Hoofd/sectie/geheel	
22		Hoofd/sectie/geheel	
23		Hoofd/sectie/geheel	
24		Hoofd/sectie/geheel	
25		Hoofd/sectie/geheel	

Brandweer : _____ Politie : _____
Centrale meldkamer : _____ Arts : _____
Familie : _____

Zone omschrijving		Individueel te blokkeren
1		ja/nee
2		ja/nee
3		ja/nee
4		ja/nee
5		ja/nee
6		ja/nee
7		ja/nee
8		ja/nee
9		ja/nee
10		ja/nee
11		ja/nee
12		ja/nee
13		ja/nee
14		ja/nee
15		ja/nee
16		ja/nee
17		ja/nee
18		ja/nee
19		ja/nee
20		ja/nee
21		ja/nee
22		ja/nee
23		ja/nee
24		ja/nee